

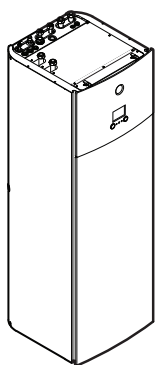

Priročnik za uporabo

Daikin Altherma 3 R F



EBVZ16S18D▲6V▼
EBVZ16S23D▲6V▼
EBVZ16S18D▲9W▼
EBVZ16S23D▲9W▼

▲ = A, B, C, ..., Z
▼ = , , 1, 2, 3, ..., 9

Priročnik za uporabo
Daikin Altherma 3 R F

slovenščina

Kazalo

1	O tem dokumentu	2
2	Varnostna navodila za uporabnika	3
2.1	Splošno	3
2.2	Navodila za varno delovanje	4
3	O sistemu	4
3.1	Komponente v običajni postavitvi sistema	4
4	Kratki priročnik	4
4.1	Nivo uporabniških dovoljenj	4
4.2	Ogrevanje/hlajenje prostora	5
4.3	Sanitarna topla voda	6
5	Delovanje	7
5.1	Uporabniški vmesnik: pregled	7
5.2	Struktura menija: pregled uporabniških nastavitev	8
5.3	Možni zasloni: pregled	9
5.3.1	Začetni zaslon	9
5.3.2	Zaslon glavnega menija	10
5.3.3	Zaslon z nastavitveno točko	10
5.3.4	Zaslon s podrobnostmi vrednosti	11
5.4	Vklop ali izklop delovanja	11
5.4.1	Indikatorji	11
5.4.2	VKLAPLJANJE in IZKLAPLJANJE	11
5.5	Odčitavanje podatkov	12
5.6	Nadzor ogrevanja/hlajenja prostora	12
5.6.1	Nastavitev načina delovanja funkcij prostora	12
5.6.2	Spreminjanje temperature prostora	12
5.6.3	Spreminjanje zelene temperature izhodne vode	13
5.7	Nadzor tople vode za gospodinjstvo	13
5.7.1	Način za vnovično ogrevanje	13
5.7.2	Način po urniku	13
5.7.3	Po urniku + način za vnovično ogrevanje	13
5.7.4	Uporaba zmogljivega delovanja TV za gospodinjstvo	14
5.8	Zaslon z urnikom: primer	14
5.9	Krivulja za vremensko vodeno upravljanje	16
5.9.1	Kaj je krivulja za vremensko vodeno upravljanje?	16
5.9.2	2-točkovna krivulja	16
5.9.3	Krivulja z naklonom in zamikom	16
5.9.4	Uporaba krivulj za vremensko vodeno delovanje	17
6	Nasveti za varčno rabo energije	18
7	Vzdrževanje in servisiranje	18
7.1	Pregled: Vzdrževanje in servisiranje	18
8	Odpravljanje težav	19
8.1	Prikaz besedila pomoči v primeru okvare	19
8.2	Preverjanje zgodovine okvar	19
8.3	Simptom: V dnevni sobi se vam zdi prehladno (prevroče)	19
8.4	Simptom: Voda iz pipe je prehladna	20
8.5	Simptom: Napaka toplotne črpalke	20
8.6	Simptom: Po zagonu se v sistemu pojavlja klokotajoč zvok	20
9	Odlaganje	20
10	Slovar	20
11	Nastavitve monterja: tabele, ki jih izpolni monter	21
11.1	Čarovnik za konfiguracijo	21
11.2	Meni z nastavitvami	21

1 O tem dokumentu



INFORMACIJA

Ta model enote omogoča samo ogrevanje. Vse reference za hlajenje v tem dokumentu zato NISO upoštevne.

Hvala, ker ste kupili ta izdelek. Prosimo:

- Pred uporabo daljinskega upravljalnika skrbno preberite dokumentacijo, da bi zagotovili najboljšo možno učinkovitost.
- Monter naj vas obvesti o nastavitvah, uporabljenih za konfiguracijo vašega sistema. Preverite, ali je monter izpolnil tabele v nastavitvah monterja. Če NI, ga prosite, naj to stori.
- Dokumentacijo shranite za uporabo v prihodnje.

Ciljno občinstvo

Končni uporabniki

Dokumentacija

Ta dokument je del kompleta dokumentacije. V kompletu so:

- **Splošni napotki za varnost:**
 - Varnostna navodila, ki jih morate prebrati pred montažo
 - Format: Papirni izvod (v škatli notranje enote)
- **Priročnik za uporabo:**
 - Kratka navodila za osnovno uporabo
 - Format: Papirni izvod (v škatli notranje enote)
- **Vodnik za uporabnika:**
 - Podrobna navodila po korakih in dopolnilne informacije za osnovno in napredno uporabo
 - Format: Digitalne datoteke so na voljo na naslovu <https://www.daikin.eu>. S funkcijo iskanja 🔍 poiščite svoj model.
- **Priročnik za montažo – zunanja enota:**
 - Navodila za montažo
 - Format: Papirni izvod (v škatli zunanje enote)
- **Priročnik za montažo – notranja enota:**
 - Navodila za montažo
 - Format: Papirni izvod (v škatli notranje enote)
- **Vodnik za monterja:**
 - Priprava za montažo, dobre prakse, referenčni podatki ...
 - Format: Digitalne datoteke so na voljo na naslovu <https://www.daikin.eu>. S funkcijo iskanja 🔍 poiščite svoj model.
- **Dodatek za opsijsko opremo:**
 - Dodatne informacije za montažo opsijske opreme
 - Format: Papirni izvod (v škatli notranje enote) + digitalne datoteke so na voljo na naslovu <https://www.daikin.eu>. S funkcijo iskanja 🔍 poiščite svoj model.

Zadnji popravki priložene dokumentacije so morda na voljo na regionalni spletni strani Daikin ali pri vašem lokalnem monterju.

Originalna dokumentacija je napisana v angleščini. V vse druge jezike je le prevedena.

Aplikacija ONECTA



Če je vaš monter nastavil aplikacijo ONECTA, jo lahko uporabite za upravljanje in spremljanje stanja vašega sistema. Za več informacij glejte:

<http://www.onlinecontroller.daikineurope.com/>



Poti v meniju

Poti v meniju (primer: **[4.3]**) vam pomagajo določiti mesto v menijski strukturi uporabniškega vmesnika.

1	Omogočanje poti v meniju: Na začetnem zaslonu ali zaslonu glavnega menija pritisnite gumb za pomoč. Poti v meniju se prikažejo v zgornjem levem kotu zaslona.	?
2	Onemogočanje poti v meniju: Znova pritisnite gumb za pomoč.	?

Poti so omenjene tudi v tem priročniku. **Primer:**

1	Pojdite na [4.3] : Ogrevanje/hlajenje prostora > Območje delovanja.	
---	--	--

To pomeni:

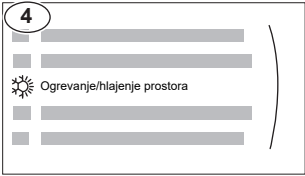
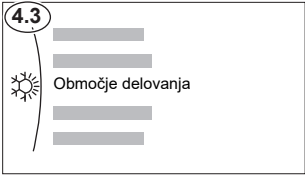
1	Začnite na začetnem zaslonu, obrnite levi vrtljivi gumb in pojdite na Ogrevanje/hlajenje prostora.	
		
2	Pritisnite levi vrtljivi gumb, da odprete podmeni.	
3	Pritisnite levi vrtljivi gumb in pojdite na Območje delovanja.	
		
4	Pritisnite levi vrtljivi gumb, da odprete podmeni.	

2 Varnostna navodila za uporabnika

Vedno upoštevajte naslednje varnostne ukrepe in predpise.

2.1 Splošno



OPOZORILO

Če **NISTE** prepričani, kako upravljati enoto, se obrnite na svojega monterja.



OPOZORILO

To napravo smejo uporabljati otroci od 8 leta starosti dalje, pa tudi osebe z zmanjšanimi fizičnimi, čutnimi in mentalnimi sposobnostmi ali brez izkušenj in znanja, če so bile poučene

in so dobile navodila za varno uporabo naprave ter razumejo, kakšna tveganja obstajajo.

Otroci se z napravo NE smejo igrati.

Čiščenja in uporabniškega vzdrževanja naprave NE smejo izvajati otroci brez nadzora.



OPOZORILO

Da bi preprečili električni udar ali požar:

- NE izpirajte enote.
- Enote se NE dotikajte z mokrimi rokami.
- Na enoto NE postavljajte vsebnikov z vodo.



OPOMIN

- Na vrh enote ne postavljajte predmetov ali opreme.
- NE sedajte, plezajte ali stopajte na enoto.

- Enote so označene z naslednjim simbolom:



To pomeni, da električnih in elektronskih izdelkov ne smete mešati z nerazvrščenimi gospodinjskimi odpadki. Sistema nikar NE poskušajte razstaviti sami: razstavljanje sistema, delo s hladivom, oljem in drugimi deli MORA izvesti pooblaščen monter in v skladu z zadevno zakonodajo.

Enote je treba obravnavati v specializiranem obratu za ponovno uporabo in reciklažo. Če zagotovite, da boste napravo pravilno odstranili, boste pripomogli k preprečevanju njenih negativnih posledic na okolje in zdravje človeka. Za več informacij stopite v stik z monterjem ali lokalnimi predstavniki oblasti.

- Baterije so označene z naslednjim simbolom:



To pomeni, da baterij NE smete mešati z nesortiranimi gospodinjskimi odpadki. Če je kemijski simbol natisnjen pod simbolom, tak kemijski simbol pomeni, da baterija vsebuje težko kovino nad določeno koncentracijo.

Možni kemični simboli: Pb: svinec (>0,004%).

Odpadne baterije morajo biti predelane v specializiranem obratu za ponovno uporabo. Z zagotavljanjem pravilnega odstranjevanja odpadnih baterij boste pripomogli k preprečevanju njihovih negativnih posledic na okolje in zdravje ljudi.

3 O sistemu

2.2 Navodila za varno delovanje

OPOZORILO: BLAGO VNETHLJIV MATERIAL

Hladivo v enoti je blago vnetljivo.

OPOZORILO

Napravo je treba hraniti tako, da se preprečijo mehanske poškodbe, in v dobro prezračevanem prostoru, v katerem ni neprekinjeno delujočih virov vžiga (kot so odprti plameni, delujoča plinska naprava ali delujoči električni grelnik).



OPOZORILO

- NE luknjajte in ne sežigajte delov tokokroga za hladivo.
- NE uporabljajte čistilnih sredstev ali načinov za pospeševanje tajanja, razen tistih, ki jih priporoča proizvajalec.
- Pazite, saj je hladivo v sistemu brez vonja.

OPOZORILO

- Hladivo v enoti je blago vnetljivo, vendar navadno NE pušča. Če hladivo uhaja v prostor in pride v stik z ognjem z gorilnika, grelca ali štedilnika, lahko pride do požara ali do nastajanja škodljivega plina.
- **IZKLJUČITE** vse vnetljive grelne naprave, prostor prezračite in stopite v stik s prodajalcem, pri katerem ste kupili enoto.
- Enote ne uporabljajte, dokler serviser ne potrdi, da je bil del, iz katerega je puščalo hladivo, popravljen.

OPOZORILO

Odzračevanje grelnih teles in kolektorjev. Pred odzračevanjem grelnih teles in kolektorjev, preverite, ali se na začetnem zaslonu uporabniškega vmesnika prikaže  ali .

- Če se ne, lahko takoj odzračite.

- Če se, poskrbite za zadostno zračenje v prostoru, v katerem želite izvesti odzračevanje. **Razlog:** Pri odzračevanju grelnih teles in kolektorjev lahko hladivo izteče v vodovodni krog in posledično v prostor.

3 O sistemu

Ovisno od postavitve sistema, lahko sistem:

- Ogreva prostor
- hladi prostor,
- Pripravlja toplo vodo za gospodinjstvo

INFORMACIJA

Ta model enote omogoča samo ogrevanje. Vse reference za hlajenje v tem dokumentu zato NISO upoštevne.

INFORMACIJA

Če je talno ogrevanje nameščeno v glavnem območju, potem je v načinu hlajenja glavnega območja zagotovljeno samo osveževanje. Močno hlajenje v takem primeru NI dovoljeno.

3.1 Komponente v običajni postavitvi sistema

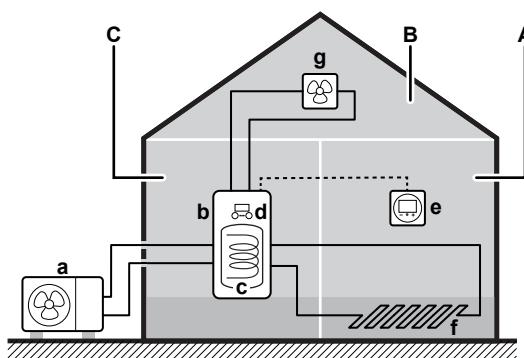

- A** Glavno območje. **Primer:** dnevna soba.
- B** Dodatno območje. **Primer:** spalnica.
- C** Tehnični prostor **Primer:** garaža
- a** Toplotna črpalka zunanje enote
- b** Toplotna črpalka notranje enote
- c** Rezervoar za toplo vodo za gospodinjstvo (TV)
- d** Uporabniški vmesnik notranje enote
- e** Dodeljeni vmesnik Human Comfort Interface (BRC1HHDA, ki se uporablja kot sobni termostat)
- f** Talno ogrevanje
- g** Radiatorji, konvektorji toplotne črpalke ali ventilatorski konvektorji

4 Kratki priročnik

4.1 Nivo uporabniških dovoljenj

Obseg podatkov, ki jih lahko preberete in uredite v strukturi menija, je odvisen od vašega nivoja uporabniških dovoljenj:

- Uporabnik: Standardni način

- Napredni končni uporabnik: Preberete in uredite lahko več podatkov

Spreminjanje nivoja uporabniških dovoljenj

1	Pojdite na [B]: Uporab. profil.	
2	Vnesite ustrezno varnostno kodo za nivo uporabniškega dovoljenja.	—
	<ul style="list-style-type: none"> ▪ Prebrskajte seznam števil in spremenite izbrano številko. 	
	<ul style="list-style-type: none"> ▪ Premaknite kazalec z leve na desno. 	
	<ul style="list-style-type: none"> ▪ Potrdite varnostno kodo in nadaljujte. 	

Varnostna koda uporabnika

Varnostna koda ravni Uporabnik je **0000**.



Varnostna koda naprednega uporabnika

Varnostna koda ravni Napredni končni uporabnik je **1234**. S tem se prikažejo dodatni elementi menija.



4.2 Ogrevanje/hlajenje prostora

Vklop ali izklop ogrevanja/hlajenja prostora



OPOMBA

Zaščita pred zmrzovanjem. Tudi če izklopite ogrevanje/hlajenje ([C.2]: Uporaba > Ogrevanje/hlajenje prostora), se zaščita prostora pred zmrzovanjem – če je omogočena – lahko aktivira. Toda za nadzor temperature izhodne vode in nadzor zunanega sobnega termostata zaščita NI zagotovljena.

1	Pojdite na [C.2]: Uporaba > Ogrevanje/hlajenje prostora.	
2	Za delovanje nastavite Vklop ali Izklop.	

Spreminjanje temperature prostora

Med nadzorom temperature prostora lahko uporabite zaslon z nastavitveno točko temperature prostora, da preberete in nastavite želena temperaturo prostora.

1	Pojdite na [1]: Prostor.	
2	Nastavite želena temperaturo prostora.	
	<ul style="list-style-type: none"> a Dejanska temperatura prostora b Želena temperatura prostora 	

Spreminjanje zelene temperature izhodne vode

Zaslon z nastavitveno točko temperature izhodne vode lahko uporabite za branje in nastavev zelene temperature izhodne vode.

1	Pojdite na [2]: Glavno območje ali [3]: Dodatno območje.	
2	Nastavite želena temperaturo izhodne vode.	
	<ul style="list-style-type: none"> a Dejanska temperatura izhodne vode b Želena temperatura izhodne vode 	

Spreminjanje krivulje za vremensko vodenje za območja za ogrevanje/hlajenje prostora

1 Pojdite na ustrezno območje:

Območje	Pojdite na ...
Glavno območje – ogrevanje	[2.5] Glavno območje > Krivulja za VV ogr.

4 Kratki priročnik

Območje	Pojdite na ...
Glavno območje – hlajenje	[2.6] Glavno območje > Krivulja za vrem. vod. hla.
Dodatno območje – ogrevanje	[3.5] Dodatno območje > Krivulja za VV ogr.
Dodatno območje – hlajenje	[3.6] Dodatno območje > Krivulja za vrem. vod. hla.

2 Spremenite krivuljo za vremensko vodenje.

Uporabljata se 2 vrsti krivulj za VV delovanje: **krivulja z naklonom in zamikom** (privzeta) in **2-točkovna krivulja**. Po potrebi lahko vrsto spremenite z [2.E] Glavno območje > Krivulja za VV. Način nastavitve krivulje je odvisen od vrste.

Krivulja z naklonom in zamikom

Naklon. Ko se spremeni naklon, je nova prednostna temperatura pri X1 neenakomerno višja od prednostne temperature pri X2.

Zamik. Ko se spremeni zamik, je nova prednostna temperatura pri X1 enako višja kot prednostna temperatura pri X2.

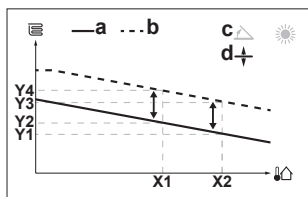
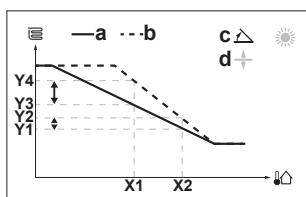

- X1, X2 Zunanja temperatura okolja
 Y1~Y4 Želena temperatura izhodne vode
 a Krivulja VV pred spremembami
 b Krivulja VV po spremembah
 c Naklon
 d Zamik

Možna dejanja na tem zaslonu

	Izberite naklon ali zamik.
	Povečajte ali zmanjšajte naklon/zamik.
	Ko je izbran naklon: nastavite naklon in pojdite na zamik.
	Ko je izbran zamik: nastavite zamik.
	Potrdite spremembe in se vrnite v podmeni.

2-točkovna krivulja

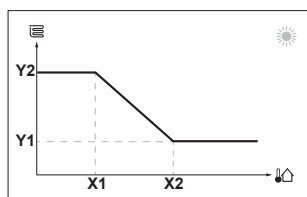

- X1, X2 Zunanja temperatura okolja
 Y1, Y2 Želena temperatura izhodne vode

Možna dejanja na tem zaslonu

	Preglejte temperature.
	Spremenite temperaturo.
	Pojdite na naslednjo temperaturo.
	Potrdite spremembe in nadaljujte.

Več informacij

Za dodatne informacije glejte tudi:

- "5.4 Vklon ali izklon delovanja" ▶ 11]
- "5.6 Nadzor ogrevanja/hlajenja prostora" ▶ 12]
- "5.8 Zaslon z urnikom: primer" ▶ 14]
- "5.9 Krivulja za vremensko vodeno upravljanje" ▶ 16]
- Vodnik za uporabnika

4.3 Sanitarna topla voda

Vklon ali izklon ogrevanja rezervoarja

! OPOMBA

Način dezinfekcije. Tudi če izklopite ogrevanje rezervoarja ([C.3]: Uporaba > Rezer.), ostane način dezinfekcije aktiven. Toda če ga izklopite med delovanjem dezinfekcije, pride do napake AH.

1	Pojdite na [C.3]: Uporaba > Rezer..	
2	Za delovanje nastavite Vklon ali Izklon.	

Spreminjanje nastavitvene točke temperature rezervoarja

V načinu Samo vnov. ogr. lahko uporabite zaslon z nastavitveno točko temperature rezervoarja, da odčitate in nastavite temperaturo sanitarne tople vode.

1	Pojdite na [5]: Rezer..	
2	Nastavite temperaturo sanitarne tople vode.	

- a Dejanska temperatura sanitarne tople vode
 b Želena temperatura sanitarne tople vode

V drugih načinih si lahko samo ogledate zaslon z nastavitveno točko, vendar ga ne morete spreminjati. Namesto tega lahko spremenite nastavitve za Nas. točka za udobno del. [5.2], Nas. točka za varčno del. [5.3] in Nas. točka za vnov. ogr. [5.4].

i INFORMACIJA

V situacijah, v katerih je pričakovana zelo majhna ali ničelna poraba STV, lahko nastavitvena točka temperature ≤45°C pri načinu Samo vnov. ogr. povzroči, da bodo temperature STV hladnejše od pričakovanih. V tovrstnih situacijah je priporočen preklon v enega od naslednjih načinov:

- Samo po urniku
- Po urniku + vnovično ogr.

Več informacij

Za dodatne informacije glejte tudi:

- "5.4 Vklon ali izklon delovanja" ▶ 11]
- "5.7 Nadzor tople vode za gospodinjstvo" ▶ 13]
- "5.8 Zaslon z urnikom: primer" ▶ 14]
- Vodnik za uporabnika

5 Delovanje



INFORMACIJA

Ta model enote omogoča samo ogrevanje. Vse reference za hlajenje v tem dokumentu zato NISO upoštevne.

5.1 Uporabniški vmesnik: pregled

Uporabniški vmesnik ima naslednje sestavne dele:

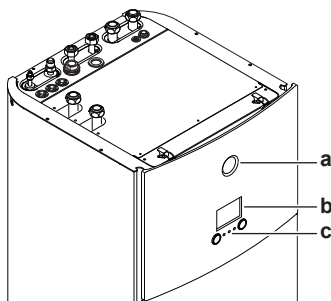

- a Indikator stanja
- b Zaslon LCD
- c Vrtljivi gumbi in tipke

Indikator stanja

LED-indikatorji stanja svetijo ali utripajo, s čimer prikazujejo način delovanja enote.

LED	Način	Opis
Modra utripa	Pripravljenost	Enota ne deluje.
Modra neprekinjeno sveti	Delovanje	Enota deluje.
Rdeča utripa	Okvara	Prišlo je do okvare. Za več informacij glejte "8.1 Prikaz besedila pomoči v primeru okvare" [▶ 19].

Zaslon LCD

Zaslon LCD ima funkcijo spanja. Če 15 minut ne naredite ničesar na uporabniškem vmesniku, se zaslon zatemni. Če pritisnete kateri koli gumb ali obrnete kateri koli vrtljivi gumb, se zaslon prebudi.

Vrtljivi gumbi in tipke

Namen vrtljivih gumbov in tipk:

- Krmarjenje po zaslonih, menijih in nastavitvah zaslona LCD
- Nastavitev vrednosti

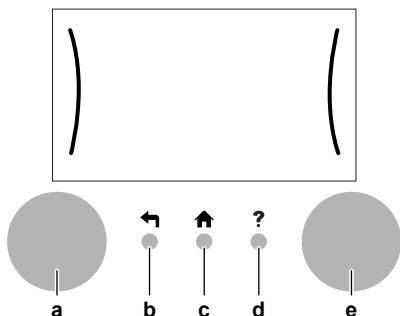

Element	Opis
a Levi vrtljivi gumb	Na levi strani zaslona LCD se prikaže lok, ko lahko uporabite levi vrtljivi gumb. <ul style="list-style-type: none"> ▪ : Obrnite, nato pritisnite levi vrtljivi gumb. Krmarite po strukturi menija. ▪ : Obrnite levi vrtljivi gumb. Izberite element menija. ▪ : Pritisnite levi vrtljivi gumb. Potrdite svoj izbor ali pojdite v podmeni.
b Tipka za premik nazaj	: Pritisnite ga, da se vrnete 1 korak v strukturi menija.
c Gumb za začetni zaslon	: Pritisnite ga za vrnitev na začetni zaslon.
d Gumb za pomoč	: Pritisnite ga, da se prikaže pomoč za trenutno stran (če je na voljo).
e Desni vrtljivi gumb	Na desni strani zaslona LCD se prikaže lok, ko lahko uporabite desni vrtljivi gumb. <ul style="list-style-type: none"> ▪ : Obrnite, nato pritisnite desni vrtljivi gumb. Spremenite vrednost ali nastavev, prikazano na desni strani zaslona. ▪ : Obrnite desni vrtljivi gumb. Krmarite po možnih vrednostih in nastavitvah. ▪ : Pritisnite desni vrtljivi gumb. Potrdite svoj izbor in pojdite na naslednji element menija.

5 Delovanje

5.2 Struktura menija: pregled uporabniških nastavitev

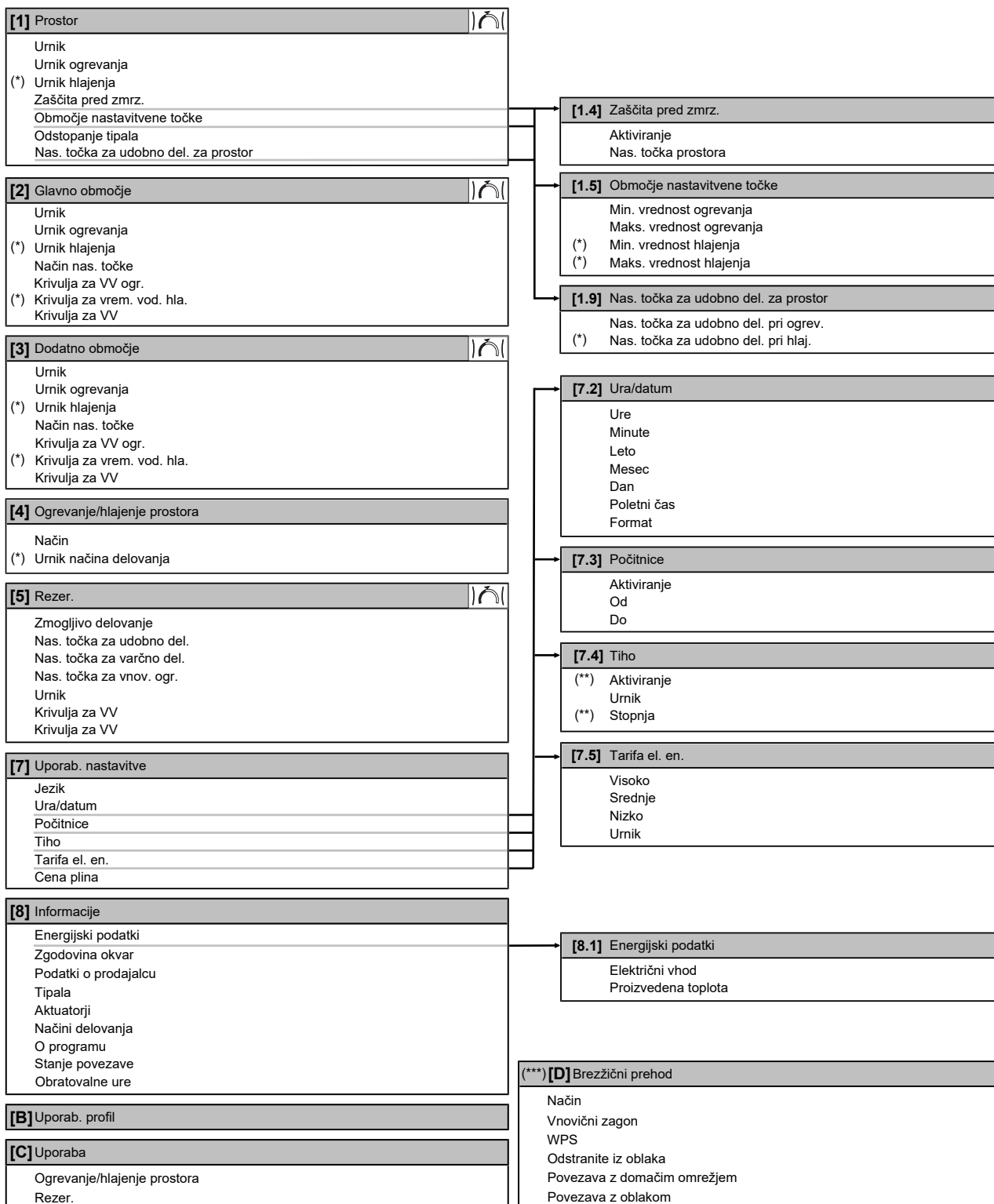

Zaslon z nastavitveno točko

(*) Velja samo za modele, ki omogočajo hlajenje

(**) Dostopno samo monterju

(***) Upošteveno samo, če je nameščen vmesnik WLAN



INFORMACIJA

Odvisno od izbranih nastavitev monterja in vrste enote bodo nastavitve vidne/skrite.

5.3 Možni zasloni: pregled

Najpogostejši zasloni so naslednji:

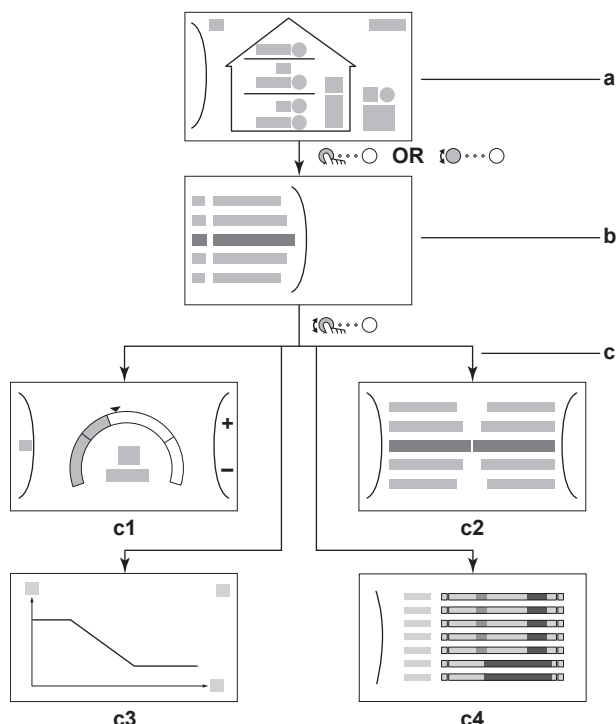





- a Začetni zaslon
- b Zaslon glavnega menija
- c Zaslonski nižje ravni:
 - c1: Zaslon z nastavitveno točko
 - c2: Zaslon s podrobnostmi vrednosti
 - c3: Zaslon s krivuljo za vremensko vodeno delovanje
 - c4: Zaslon z urnikom

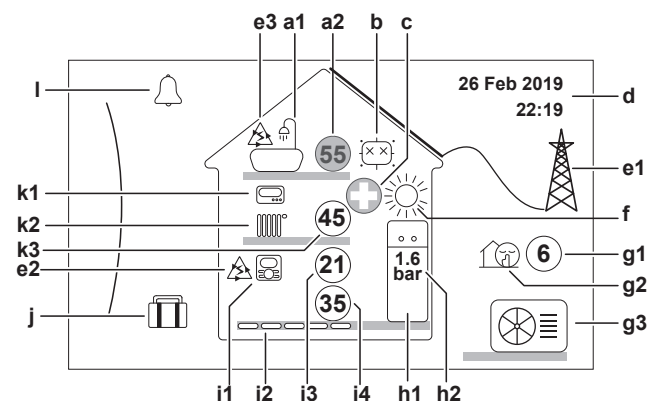





















5.3.1 Začetni zaslon

Pritisnite gumb , da se povrnete na začetni zaslon. Prikaže se pregled konfiguracije enote s temperaturama prostora in nastavitvene točke. Na začetnem zaslonu so vidne samo oznake, ki se uporabljajo v vaši konfiguraciji.









Možna dejanja na tem zaslonu	
	Preglejte seznam glavnega menija.
	Pojdite na zaslon glavnega menija.
?	Omogočite/onemogočite pot v meniju.

Element	Opis
a	Sanitarna topla voda
a1	 Sanitarna topla voda
a2	 Izmerjena temperatura rezervoarja ^(a)



Element	Opis
b	Dezinfekcija/zmogljivo delovanje
	Način dezinfekcije je aktiven
	Način zmogljivega delovanja je aktiven
c	Zasilno
	Napaka na toplotni črpalki in sistem deluje v načinu Zasilno del., ali pa je toplotna črpalka prisilno izklopljena.
d	Trenutni datum in čas
e	Pametna energija
e1	 Pametna energija je na voljo prek solarnih panelov ali pametnega omrežja.
e2	 Pametna energija se trenutno uporablja za ogrevanje prostora.
e3	 Pametna energija se trenutno uporablja za sanitarno toplo vodo.
f	Način delovanja funkcije prostora
	Hlajenje
	Ogrevanje
g	Zunanja enota/tihi način
g1	 Izmerjena zunanja temperatura ^(a)
g2	 Tihi način je aktiven
g3	 Zunanja enota
h	Notranja enota/rezervoar za sanitarno toplo vodo
h1	 Talna notranja enota z vgrajenim rezervoarjem
	 Stenska notranja enota
	 Stenska notranja enota z ločenim rezervoarjem
h2	 Vodni tlak
i	Glavno območje
i1	Vrsta montiranega sobnega termostata: <ul style="list-style-type: none">  Delovanje enote se določa glede na temperaturo okolja dodeljenega vmesnika Human Comfort Interface (BRC1HHDA, ki se uporablja kot sobni termostat).  Delovanje enote se določa z zunanjim sobnim termostatom (žičnim ali brezžičnim). — Sobni termostat ni montiran ali nastavljen. Delovanje enote se določa glede na temperaturo izhodne vode, ne glede na dejansko temperaturo prostora in/ali zahtevo po ogrevanju prostora.
i2	Vrsta montiranega grelnega telesa: <ul style="list-style-type: none">  Talno ogrevanje  Konvektorska enota  Hladilnik
i3	 Izmerjena temperatura prostora ^(a)
i4	 Nastavitvena točka temperature izhodne vode ^(a)
j	Način počitnic
	Način počitnic je aktiven

5 Delovanje

Element	Opis
k	Dodatno območje
k1	Vrsta montiranega sobnega termostata:
	Delovanje enote se določa z zunanjim sobnim termostatom (žičnim ali brezžičnim).
—	Sobni termostaat ni montiran ali nastavljen. Delovanje enote se določa glede na temperaturo izhodne vode, ne glede na dejansko temperaturo prostora in/ali zahtevo po ogrevanju prostora.
k2	Vrsta montiranega grelnega telesa:
	Talno ogrevanje
	Konvektorska enota
	Hladilnik
k3	45 Nastavitvena točka temperature izhodne vode ^(a)
I	Okvara
	Prišlo je do okvare.
	Za več informacij glejte "8.1 Prikaz besedila pomoči v primeru okvare" ▶ 19].



^(a) Če ustrezno delovanje (na primer: ogrevanje prostora) ni aktivno, je krog označen sivo.



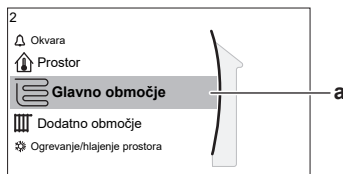

5.3.2 Zaslon glavnega menija











Začnite na začetnem zaslonu in pritisnite () ali obrnite () levi vrtljivi gumb, da se odpre zaslon z glavnim menijem. Prek glavnega menija lahko dostopite do različnih zaslonov nastavitvenih točk in podmenijev.



a Izbrani podmeni

Možna dejanja na tem zaslonu	
	Preglejte seznam.
	Odprite podmeni.
?	Omogočite/onemogočite pot v meniju.

Podmeni	Opis
[0]  ali  Okvara	Omejitev: Prikaže se samo, če pride do okvare. Za več informacij glejte "8.1 Prikaz besedila pomoči v primeru okvare" ▶ 19].
[1]  Prostor	Omejitev: Prikaže se samo, če dodeljeni vmesnik Human Comfort Interface (BRC1HHDA, ki se uporablja kot sobni termostaat) nadzoruje notranjo enoto. Nastavite temperaturo prostora.
[2]  Glavno območje	Prikaže uporabno oznako za vašo vrsto oddajnika toplote za glavno območje. Nastavite temperaturo izhodne vode za glavno območje.

Podmeni	Opis
[3]  Dodatno območje	Omejitev: Prikaže se samo pri dveh območjih temperature izhodne vode. Prikaže uporabno oznako za vašo vrsto oddajnika toplote za dodatno območje. Nastavite temperaturo izhodne vode za dodatno območje (če se uporablja).
[4]  Ogrevanje/hlajenje prostora	Prikaže uporabno oznako vaše enote. Preklopite enoto v način ogrevanja ali način hlajenja. Pri modelih, ki omogočajo samo ogrevanje, ne morete preklopiti načina.
[5]  Rezer.	Nastavite temperaturo rezervoarja za sanitarno toplo vodo.
[7]  Uporab. nastavitve	Zagotavlja dostop do uporabniških nastavitvev, kot je način počitnic ali tihi način.
[8]  Informacije	Prikaže podatke in informacije o notranji enoti.
[9]  Nastavitve monterja	Omejitev: Samo za monterja. Zagotavlja dostop do naprednih nastavitvev.
[A]  Preizkusni zagon	Omejitev: Samo za monterja. Izvedite preizkuse in vzdrževanje.
[B]  Uporab. profil	Spremenite profil aktivnega uporabnika.
[C]  Uporaba	Vklopite ali izklopite funkcijo za ogrevanje/hlajenje in pripravo sanitarne tople vode.
[D]  Brezžični prehod	Omejitev: Prikaže se samo, če je nameščen brezžični vmesnik LAN (WLAN). Vsebuje nastavitve, ki so potrebne pri konfiguriranju aplikacije ONECTA.

5.3.3 Zaslon z nastavitveno točko

Zaslon z nastavitveno točko se prikaže za zaslone, ki opisujejo sestavne dele sistema, za katere je potrebna nastavitvena točka.

Primeri

[1] Zaslon temperature prostora

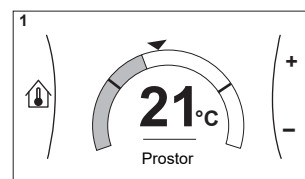

[2] Zaslon glavnega območja

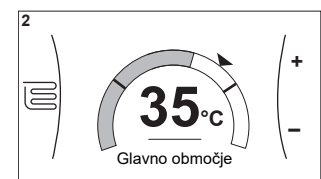

[3] Zaslon dodatnega območja

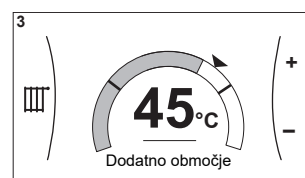

[5] Zaslon temperature rezervoarja

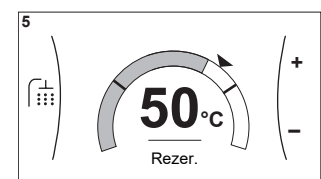

Razlaga

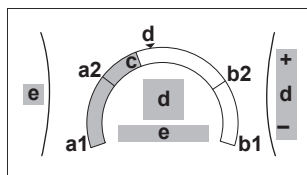

Možna dejanja na tem zaslonu	
	Preglejte seznam podmenija.
	Pojdite na podmeni.
	Nastavite in samodejno uporabite želeno temperaturo.

Element	Opis	
Omejitev minimalne temperature	a1	Določi enota
	a2	Omeji monter
Omejitev maksimalne temperature	b1	Določi enota
	b2	Omeji monter
Trenutna temperatura	c	Izmeri enota
Želena temperatura	d	Za povečanje/zmanjšanje obrnite desni vrtljivi gumb.
Podmeni	e	Obrnite ali pritisnite levi vrtljivi gumb, da odprete podmeni.

5.3.4 Zaslón s podrobnostmi vrednosti

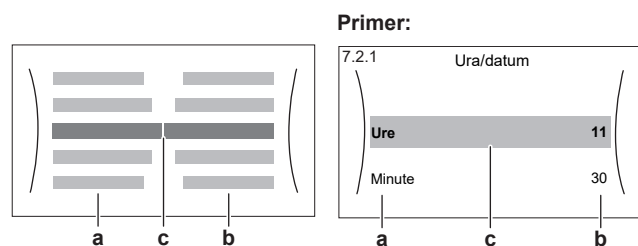

- a Nastavitve
b Vrednosti
c Izbrana nastavitve in vrednost

Možna dejanja na tem zaslonu	
	Preglejte seznam nastavitvev.
	Spremenite vrednost.
	Pojdite na naslednjo nastavitvev.
	Potrdite spremembe in nadaljujte.

5.4 Vklóp ali izklóp delovanja

5.4.1 Indikatorji

Nekatere funkcije te enote je mogoče ločeno omogočiti ali onemogočiti. Če je funkcija onemogočena, je ustrezna ikona temperature na začetnem zaslonu zatemnjena.

Ogrevanje/hlajenje prostora

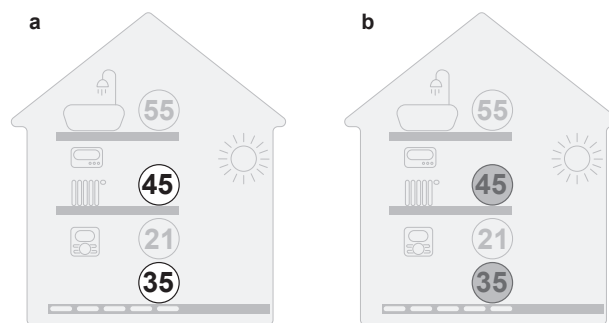

- a Ogrevanje/hlajenje prostora VKLOPLJENO
b Ogrevanje/hlajenje prostora IZKLOPLJENO

Ogrevanje rezervoarja

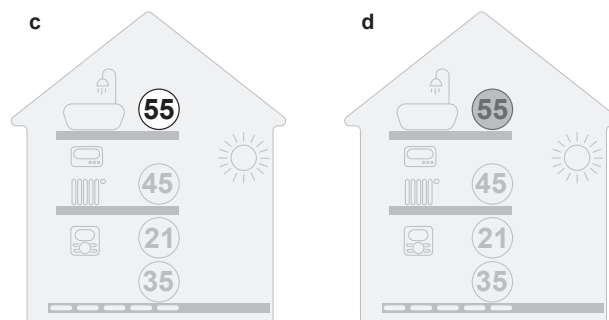

- c Ogrevanje rezervoarja VKLOPLJENO
d Ogrevanje rezervoarja IZKLOPLJENO

5.4.2 VKLAPLJANJE in IZKLAPLJANJE

Ogrevanje/hlajenje prostora



OPOMBA

Zaščita pred zmrzovanjem. Tudi če izklopite ogrevanje/hlajenje ([C.2]: Uporaba > Ogrevanje/hlajenje prostora), se zaščita prostora pred zmrzovanjem – če je omogočena – lahko aktivira. Toda za nadzor temperature izhodne vode in nadzor zunanega sobnega termostata zaščita NI zagotovljena.

1	Pojdite na [C.2]: Uporaba > Ogrevanje/hlajenje prostora.	
2	Za delovanje nastavite Vklop ali Izklop.	

Ogrevanje rezervoarja



OPOMBA

Način dezinfekcije. Tudi če izklopite ogrevanje rezervoarja ([C.3]: Uporaba > Rezer.), ostane način dezinfekcije aktiven. Toda če ga izklopite med delovanjem dezinfekcije, pride do napake AH.

1	Pojdite na [C.3]: Uporaba > Rezer..	

5 Delovanje

2	Za delovanje nastavite Vkllop ali Izklop.	○●●●○
---	---	-------

5.5 Odčitavanje podatkov

Odčitavanje podatkov

1	Pojdite na [8]: Informacije.	🏠●●●○
---	------------------------------	-------

Možni podatki odčitavanja

V meniju ...	Lahko odčitate ...
[8.1] Energijski podatki	Proizvedeno energijo, porabljeno elektriko in porabljeni plin
[8.2] Zgodovina okvar	Zgodovino okvar
[8.3] Podatki o prodajalcu	Številko za stik/podporo
[8.4] Tipala	Temperaturo prostora, zunanjo temperaturo, temperaturo izhodne vode...
[8.5] Aktuatorji	Stanje/način posameznega aktuatorja Primer: VKLOP/IZKLOP črpalke enote
[8.6] Načini delovanja	Trenutni način delovanja Primer: Način za odmrzovanje/povratni vod olja
[8.7] O programu	Informacije o različici sistema
[8.8] Stanje povezave	Informacije o stanju povezave enote, sobnem termostatu in vmesniku WLAN.
[8.9] Obratovalne ure	Obratovalne ure določenih komponent sistema

5.6 Nadzor ogrevanja/hlajenja prostora

5.6.1 Nastavitev načina delovanja funkcij prostora

O načinih delovanja funkcij prostora

Vaša enota je lahko model za ogrevanje ali model za ogrevanje/hlajenje:

- Če je vaša enota model za ogrevanje, lahko prostor ogreje.
- Če je vaša enota model za ogrevanje/hlajenje, lahko prostor ogreje ali ohladi. Sistemu morate dopovedati, kateri način delovanja želite uporabiti.

Če želite sistemu dopovedati, katero funkcijo prostora želite uporabiti, lahko:

Lahko ...	Lokacija
Preverite, kateri način delovanja funkcij prostora se trenutno uporablja.	Začetni zaslon
Trajno nastavite način delovanja funkcij prostora.	Glavni meni
Omejite samodejni preklop v skladu z mesečnim urnikom.	

Nastavljanje načina delovanja funkcij prostora

1	Pojdite na [4.1]: Ogrevanje/hlajenje prostora > Način	🏠●●●○
---	---	-------

2	Izberite eno od naslednjih možnosti: <ul style="list-style-type: none"> ▪ Ogrev.: Samo način ogrevanja ▪ Hlaj.: Samo način hlajenja ▪ Samodejno: Način delovanja se samodejno preklaplja med ogrevanjem in hlajenjem glede na zunanjo temperaturo. Omejeno na mesec v skladu z Urnik načina delovanja [4.2]. 	🏠●●●○
---	---	-------

Omejitev samodejnega preklopa v skladu z urnikom

Pogoji: Način delovanja funkcije prostora nastavite na Samodejno.

1	Pojdite na [4.2]: Ogrevanje/hlajenje prostora > Urnik načina delovanja.	🏠●●●○
2	Izberite mesec.	🏠●●●○
3	Za vsak posamezni mesec izberite možnost: <ul style="list-style-type: none"> ▪ Reverzibilno: Ni omejeno ▪ Samo ogrevanje: Omejeno ▪ Samo hlajenje: Omejeno 	○●●●○
4	Potrdite spremembe.	🏠●●●○

5.6.2 Spreminjanje temperature prostora

Med nadzorom temperature prostora lahko uporabite zaslon z nastavitveno točko temperature prostora, da preberete in nastavite želeno temperaturo prostora.

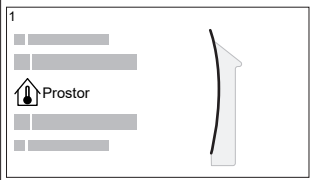
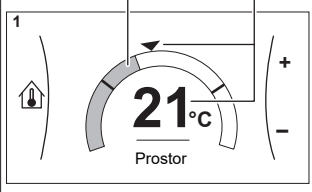
1	Pojdite na [1]: Prostor.	🏠●●●○
		
2	Nastavite želeno temperaturo prostora.	○●●●○
 <p>a Dejanska temperatura prostora b Želena temperatura prostora</p>		

Če je načrtovanje vklopljeno po spremembi zelene temperature prostora

- Temperatura ostane enaka, če po urniku ni načrtovano nobeno dejanje.
- Zelena temperatura prostora se vrne na načrtovano vrednost po urniku, kadar se izvede načrtovano dejanje.

Načrtovanemu obnašanju po urniku se lahko izognete z (začasnim) izklopom načrtovanja.

Izklop načrtovanja temperature prostora





1	Pojdite na [1.1]: Prostor > Urnik.	🏠●●●○
2	Izberite Ne.	🏠●●●○

5.6.3 Spreminjanje zelene temperature izhodne vode

i INFORMACIJA

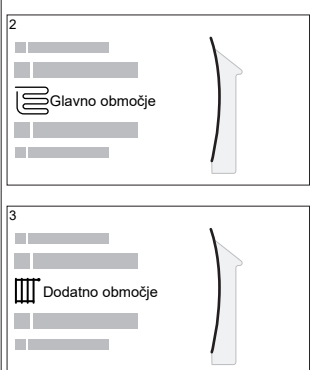
Izhodna voda je voda, ki potuje na grelna telesa. Zeleno temperaturo izhodne vode nastavi vaš monter glede na vrsto oddajnika toplote. Nastavitve temperature izhodne vode prilagodite samo, če pride do težav.

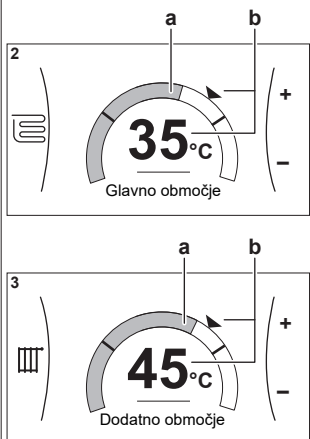
Zaslon z nastavitveno točko temperature izhodne vode lahko uporabite za branje in nastavitve zelene temperature izhodne vode.

<p>1 Pojdite na [2]: Glavno območje ali [3]: Dodatno območje.</p> 	
<p>2 Nastavite zeleno temperaturo izhodne vode.</p>  <p>a Dejanska temperatura izhodne vode b Zelena temperatura izhodne vode</p>	

5.7 Nadzor tople vode za gospodinjstvo

5.7.1 Način za vnovično ogrevanje

Ko temperatura pade pod določeno vrednost, se v načinu za vnovično ogrevanje rezervoar za sanitarno toplo vodo neprekinjeno ogreva na temperaturo, prikazano na začetnem zaslonu (primer: 50°C).

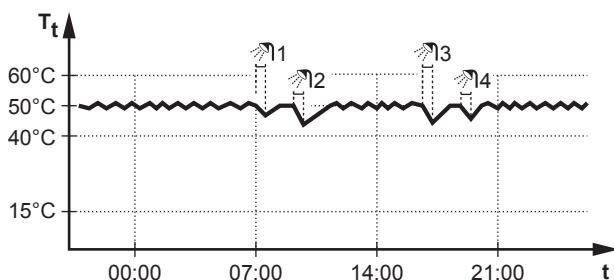

T_t Temperatura rezervoarja za sanitarno toplo vodo
 t Čas

i INFORMACIJA

V načinu vnovičnega ogrevanja rezervoarja za toplo vodo za gospodinjstvo obstaja velika nevarnost pomanjkanja moči in udobja. Če se vnovično ogrevanje pogosto izvaja, se funkcija ogrevanja prostora/hlajenja pogosto prekinja.

i INFORMACIJA

V situacijah, v katerih je pričakovana zelo majhna ali ničelna poraba STV, lahko način Samo vnov. ogr. povzroči, da bodo temperature STV hladnejše od pričakovanih. V tovrstnih situacijah je priporočen preklap v enega od naslednjih načinov:

- Samo po urniku
- Po urniku + vnovično ogr.

5.7.2 Način po urniku

V načinu po urniku rezervoar za sanitarno toplo vodo pripravlja toplo vodo v skladu z urnikom. Najprimerneje je, da rezervoar ponoči pripravi toplo vodo, ker je potreba po ogrevanju prostora manjša.

Primer:

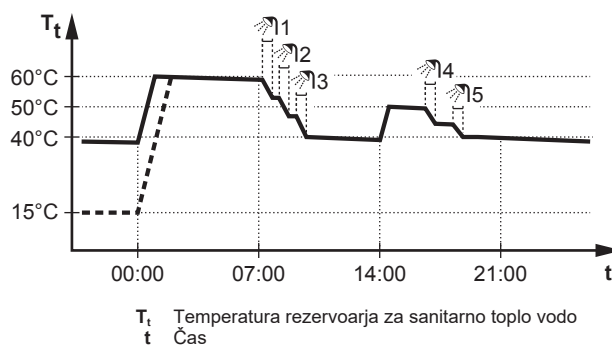

- Sprva je temperatura rezervoarja za TV enaka temperaturi vode za gospodinjstvo, ki vstopa v rezervoar za TV (primer: 15°C).
- Rezervoar za toplo vodo za gospodinjstvo je programiran, da ob 00:00 ogreva vodo na prednastavljeno vrednost (primer: Udobno = 60°C).
- Zjutraj točite toplo vodo in temperatura rezervoarja za TV se zniža.
- Rezervoar za TV za gospodinjstvo je programiran, da ob 14:00 ogreva vodo na prednastavljeno vrednost (primer: Varčno = 50°C). Topla voda je znova na voljo.
- Popoldne in zvečer znova točite toplo vodo in temperatura rezervoarja za TV se ponovno zniža.
- Ob 00:00 naslednji dan se cikel ponovi.

5.7.3 Po urniku + način za vnovično ogrevanje

V načinu po urniku + vnovično ogrevanje je nadzor tople vode za gospodinjstvo enak kot v načinu po urniku. Toda ko temperatura rezervoarja za toplo vodo za gospodinjstvo pade pod prednastavljeno vrednost (=temperatura vnovičnega ogrevanja rezervoarja – vrednost histereze; primer: 35°C), se rezervoar za toplo vodo za gospodinjstvo ogreva, dokler ne doseže nastavitvene točke za vnovično ogrevanje (primer: 45°C). S tem je v vsakem trenutku zagotovljena neka minimalna količina tople vode.

Primer:

5 Delovanje

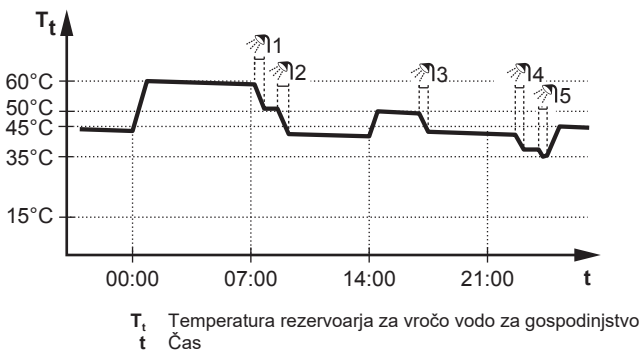

5.7.4 Uporaba zmogljivega delovanja TV za gospodinjstvo



O zmogljivem delovanju

Zmogljivo delovanje omogoča segrevanje tople vode za gospodinjstvo z rezervnim grelnikom. Ta način uporabite ob dneh, ko je poraba vode večja od običajne.

Preverjanje, ali je zmogljivo delovanje aktivno

Če se  prikaže na začetnem zaslonu, je aktivno zmogljivo delovanje.

Aktivirajte ali deaktivirajte Zmogljivo delovanje na naslednji način:

1	Pojdite na [5.1]: Rezer. > Zmogljivo delovanje	
2	Preklopite zmogljivo delovanje na Izklop ali Vklop.	

Primer uporabe: takoj potrebujete več tople vode

Situacija je naslednja:

- Večino sanitarne tople vode ste že porabili.
- Ne morete čakati na naslednje dejanje po urniku, da se rezervoar za sanitarno toplo vodo segreje.

Potem lahko aktivirate zmogljivo delovanje. Rezervoar za sanitarno toplo vodo bo začel segrevati vodo do temperature Udobno.

INFORMACIJA

Ko je aktivno zmogljivo delovanje, obstaja velika nevarnost težav pri zagotavljanju udobnega ogrevanja/hlajenja prostora in pomanjkanja zmogljivosti. Pri pogostem izvajanju priprave sanitarne tople vode prihaja do pogostih in dolgotrajnih prekinitev ogrevanja/hlajenja prostora.

5.8 Zaslون z urnikom: primer

V tem primeru je prikazan postopek nastavitve urnika temperature prostora v načinu ogrevanja za glavno območje.

INFORMACIJA

Postopki za programiranje drugih urnikov so podobni.

Programiranje urnika: pregled

Primer: Programirati želite naslednji urnik:

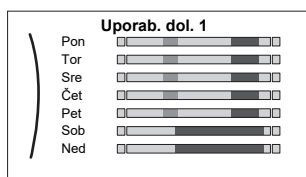



Predpogoj: Urnik temperature prostora je na voljo samo, če je nadzor sobnega termostata aktiven. Če je nadzor temperature izhodne vode aktiven, lahko namesto tega programirate urnik za glavno območje.





- 1 Pojdite na urnik.

- 2 (izbirno) Izbršite vsebino celotnega tedenskega urnika ali vsebino urnika za izbrani dan.
- 3 Programirajte urnik Ponedeljek.
- 4 Kopirajte urnik na druge dni v tednu.
- 5 Programirajte urnik Sobota in ga kopirajte na urnik Nedelja.
- 6 Poimenujte urnik.



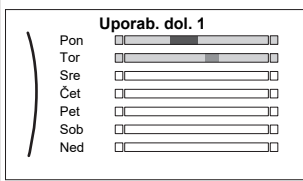

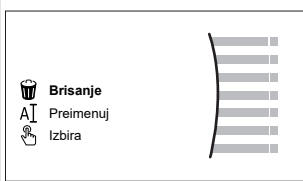
Odpiranje urnika

1	Pojdite na [1.1]: Prostor > Urnik.	
2	Nastavite načrtovanje urnika na Da.	
3	Pojdite na [1.2]: Prostor > Urnik ogrevanja.	

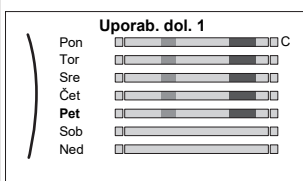

Brisanje vsebine tedenskega urnika

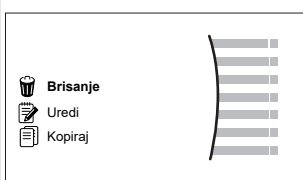

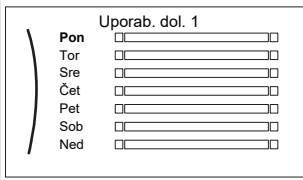

1	Izberite ime trenutnega urnika. 	
2	Izberite Brisanje. 	
3	Za potrditev izberite V redu.	

Brisanje vsebine dnevnega urnika



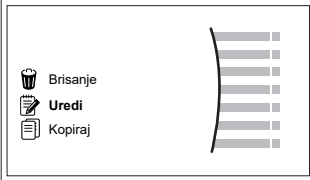

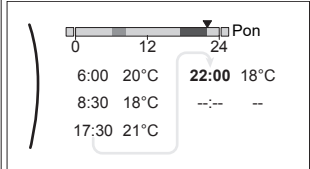

1	Izberite dan, za katerega želite izbrisati vsebino. Na primer Petek 	
2	Izberite Brisanje. 	
3	Za potrditev izberite V redu.	

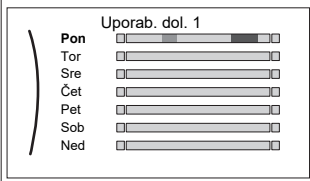

Programiranje urnika Ponedeljek

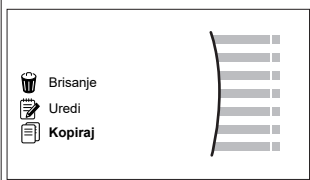
1	Izberite Ponedeljek. 	
---	--	---

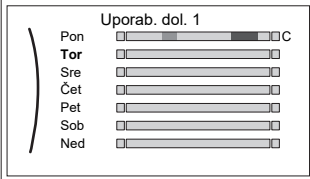



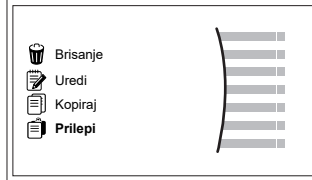
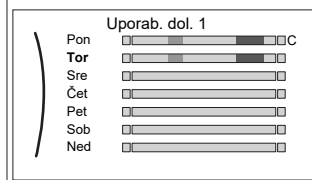

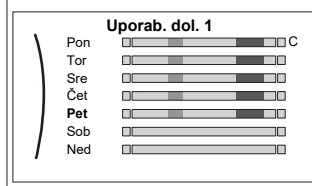

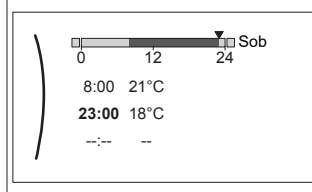

<p>2 Izberite Uredi.</p> 	
<p>3 Z levim vrtljivim gumbom izberite vnos in ga z desnim vrtljivim gumbom uredite. Programirate lahko do 6 dejanj vsak posamezni dan. V vrstici je visoka temperatura označena s temnejšo barvo kot nizka temperatura.</p>  <p>Opomba: Če želite izbrisati dejanje, nastavite njegov čas kot čas prejšnjega dejanja.</p>	
<p>4 Potrdite spremembe.</p> <p>Rezultat: Urnik za ponedeljek je določen. Vrednost zadnjega dejanja je veljavna do naslednjega programiranega dejanja. V tem primeru je ponedeljek prvi dan, ki ste ga programirali. Nazadnje programirano dejanje je zato veljavno do prvega dejanja naslednji ponedeljek.</p>	

Kopiranje urnika na druge dni v tednu

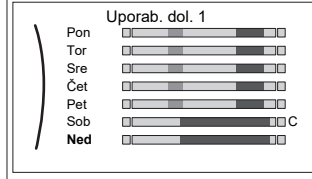

<p>1 Izberite Ponedeljek.</p> 	
<p>2 Izberite Kopiraj.</p>  <p>Rezultat: Poleg kopiranega dneva se prikaže "C".</p>	
<p>3 Izberite Torek.</p> 	

<p>4 Izberite Prilepi.</p>  <p>Rezultat:</p> 	
<p>5 Ponovite to dejanje za vse druge dni v tednu.</p> 	<p>—</p>

Programiranje urnika Sobota in kopiranje na urnik Nedelja

<p>1 Izberite Sobota.</p>	
<p>2 Izberite Uredi.</p>	
<p>3 Z levim vrtljivim gumbom izberite vnos in ga z desnim vrtljivim gumbom uredite.</p> 	
<p>4 Potrdite spremembe.</p>	
<p>5 Izberite Sobota.</p>	
<p>6 Izberite Kopiraj.</p>	
<p>7 Izberite Nedelja.</p>	
<p>8 Izberite Prilepi.</p> <p>Rezultat:</p> 	

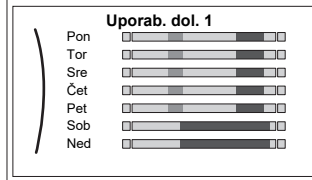
Preimenovanje urnika

<p>1 Izberite ime trenutnega urnika.</p> 	
--	---

5 Delovanje

2	Izberite Preimenuj.	
3	(izbirno) Če želite izbrisati ime trenutnega urnika, pobrskajte po seznamu znakov, dokler se ne prikaže ←, nato pritisnite, da odstranite prejšnji znak. Ponovite postopek za vsak znak v imenu urnika.	
4	Če želite poimenovati trenutni urnik, prebrskajte seznam znakov in potrdite izbrani znak. Ime urnika ima lahko do 15 znakov.	
5	Potrdite novo ime.	



INFORMACIJA

Vseh urnikov ni mogoče preimenovali.

5.9 Krivulja za vremensko vodeno upravljanje

5.9.1 Kaj je krivulja za vremensko vodeno upravljanje?

Vremensko vodeno upravljanje

Če se zelena temperatura izhodne vode ali rezervoarja določa samodejno, na podlagi zunanje temperature, je delovanje enote vremensko vodeno. Povezana je s tipalom temperature na severni steni stavbe. Če se zunanja temperatura poveča ali zmanjša, enota to takoj kompenzira. S tem enoti ni treba čakati na povratne informacije termostata, preden poveča ali zmanjša temperaturo izhodne vode ali rezervoarja. Zaradi hitrejšega odzivanja se preprečijo veliki dvigi in padci notranje temperature in temperature vode na pipah.

Prednost

Vremensko vodeno delovanje zmanjšuje porabo energije.

Krivulja za vremensko vodeno upravljanje

Pri omogočanju kompenziranja razlik v temperaturi se enota zanaša na svojo krivuljo za vremensko vodeno delovanje. Ta krivulja določa, kolikšna mora biti temperatura rezervoarja ali izhodne vode pri različnih zunanjih temperaturah. Naklon krivulje je odvisen od lokalnih okoliščin, kot sta podnebje in izolacija stavbe, zato lahko monter ali uporabnik prilagodi krivuljo.

Vrste krivulj za vremensko vodeno delovanje

Uporabljata se 2 vrsti krivulj za vremensko vodeno delovanje:

- 2-točkovna krivulja
- Krivulja z naklonom in zamikom

Katero vrsto krivulje boste uporabili za prilagoditve, je odvisno od vaše prednostne izbire. Glejte "5.9.4 Uporaba krivulj za vremensko vodeno delovanje" [▶ 17].

Razpoložljivost

Krivulja za vremensko vodeno delovanje je na voljo za:

- Ogrevanje glavnega območja
- Hlajenje glavnega območja
- Ogrevanje dodatnega območja
- Hlajenje dodatnega območja
- Rezervoar (na voljo samo monterjem)



INFORMACIJA

Za vremensko vodeno delovanje pravilno konfigurirajte nastavitveno točko za glavno območje, dodatno območje ali rezervoar. Glejte "5.9.4 Uporaba krivulj za vremensko vodeno delovanje" [▶ 17].

5.9.2 2-točkovna krivulja

Opredelite krivuljo za vremensko vodenje s tema dvema nastavitvenima točkama:

- Nastavitvena točka (X1, Y2)
- Nastavitvena točka (X2, Y1)

Primer

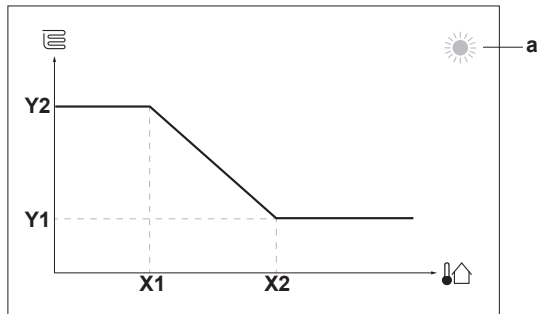

Element	Opis
a	Izbrano vremensko vodeno območje: <ul style="list-style-type: none"> ☀️: Ogrevanje v glavnem ali dodatnem območju ❄️: Hlajenje v glavnem ali dodatnem območju 🚿: Sanitarna topla voda
X1, X2	Primeri zunanje temperature okolja
Y1, Y2	Primeri zelene temperature rezervoarja ali temperature izhodne vode. Ikona ustreza grelnemu telesu za to območje: <ul style="list-style-type: none"> 🔥: Talno ogrevanje 🌀: Ventilatorski konvektor 🔱: Radiator 🚿: Rezervoar za sanitarno toplo vodo

Možna dejanja na tem zaslonu

	Preglejte temperature.
	Spremenite temperaturo.
	Pojdite na naslednjo temperaturo.
	Potrdite spremembe in nadaljujte.

5.9.3 Krivulja z naklonom in zamikom

Naklon in zamik

Opredelite krivuljo za vremensko vodenje z njenim naklonom in zamikom:

- Spremenite **naklon** tako, da se temperatura izhodne vode različno zvišuje ali znižuje glede na različne temperature okolja. Na primer, če je temperatura izhodne vode načeloma v redu, toda prehladna pri nizkih temperaturah okolja, dvignite naklon tako, da se temperatura izhodne vode zvišuje bolj pri vedno nižjih temperaturah okolja.
- Spremenite **zamik** tako, da se temperatura izhodne vode enako zvišuje ali znižuje pri različnih temperaturah okolja. Na primer, če je temperatura izhodne vode vedno nekoliko prehladna pri

različnih temperaturah okolja, premaknite zamik navzgor, da se temperatura izhodne vode enakomerno zviša pri vseh temperaturah okolja.

Primeri

Krivulja za vremensko vodenje pri izbranem naklonu:

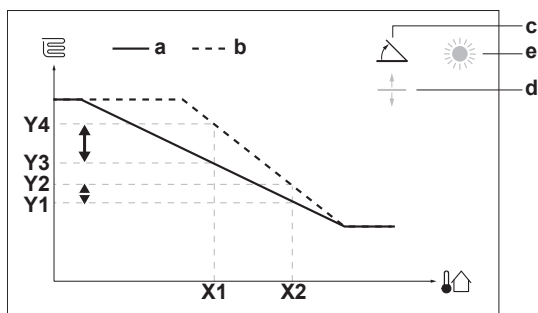

Krivulja za vremensko vodenje pri izbranem zamiku:

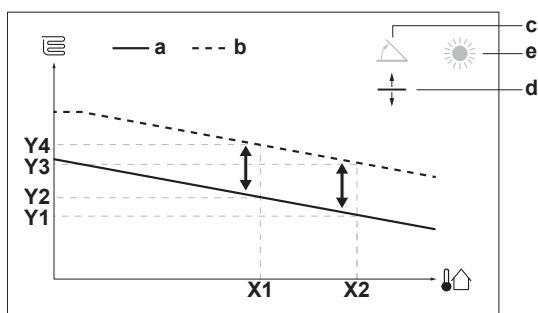

Element	Opis
a	Krivulja VV pred spremembami.
b	Krivulja VV po spremembah (kot primer): <ul style="list-style-type: none"> Ko se spremeni naklon, je nova prednostna temperatura pri X1 neenakomerno višja od prednostne temperature pri X2. Ko se spremeni zamik, je nova prednostna temperatura pri X1 enako višja kot prednostna temperatura pri X2.
c	Naklon
d	Zamik
e	Izbrano vremensko vodeno območje: <ul style="list-style-type: none"> ☀️: Ogrevanje v glavnem ali dodatnem območju ❄️: Hlajenje v glavnem ali dodatnem območju 🚰: Sanitarna topla voda
X1, X2	Primeri zunanje temperature okolja
Y1, Y2, Y3, Y4	Primeri zelene temperature rezervoarja ali temperature izhodne vode. Ikona ustreza grelnemu telesu za to območje: <ul style="list-style-type: none"> 🔥: Talno ogrevanje 🌀: Ventilatorski konvektor 🔥: Radiator 🚰: Rezervoar za sanitarno toplo vodo

Možna dejanja na tem zaslonu

☉○○○	Izberite naklon ali zamik.
○○○○☉	Povečajte ali zmanjšajte naklon/zamik.
○○○○☉	Ko je izbran naklon: nastavite naklon in pojdite na zamik. Ko je izbran zamik: nastavite zamik.
☉○○○	Potrdite spremembe in se vrnite v podmeni.

5.9.4 Uporaba krivulj za vremensko vodeno delovanje

Konfigurirajte krivulje za vremensko vodenje na naslednji način:

Določanje načina nastavitvene točke

Če želite uporabiti krivuljo za vremensko vodenje, morate opredeliti ustrezen način nastavitvene točke:

Pojdite na način nastavitvene točke ...	Za način nastavitvene točke nastavite ...
Glavno območje – ogrevanje	
[2.4] Glavno območje > Način nas. točke	VV ogr., fiksno hla. ALI Vremensko vodenje
Glavno območje – hlajenje	
[2.4] Glavno območje > Način nas. točke	Vremensko vodenje
Dodatno območje – ogrevanje	
[3.4] Dodatno območje > Način nas. točke	VV ogr., fiksno hla. ALI Vremensko vodenje
Dodatno območje – hlajenje	
[3.4] Dodatno območje > Način nas. točke	Vremensko vodenje
Rezervoar	
[5.B] Rezer. > Način nas. točke	Omejitev: Na voljo samo monterjem. Vremensko vodenje

Spreminjanje vrste krivulje za vremensko vodenje

Če želite spremeniti vrsto za vsa območja (glavno + dodatno) in rezervoar, pojdite na [2.E] Glavno območje > Krivulja za VV.

Ogled izbrane vrste je možen tudi prek:

- [3.C] Dodatno območje > Krivulja za VV
- [5.E] Rezer. > Krivulja za VV

Omejitev: Na voljo samo monterjem.

Če želite spremeniti krivuljo za vremensko vodenje

Območje	Pojdite na ...
Glavno območje – ogrevanje	[2.5] Glavno območje > Krivulja za VV ogr.
Glavno območje – hlajenje	[2.6] Glavno območje > Krivulja za vrem. vod. hla.
Dodatno območje – ogrevanje	[3.5] Dodatno območje > Krivulja za VV ogr.
Dodatno območje – hlajenje	[3.6] Dodatno območje > Krivulja za vrem. vod. hla.
Rezervoar	Omejitev: Na voljo samo monterjem. [5.C] Rezer. > Krivulja za VV

6 Nasveti za varčno rabo energije



INFORMACIJA

Maksimalna in minimalna nastavitvena točka

Ne morete konfigurirati krivulje s temperaturami, ki so višje ali nižje od nastavitvene maksimalne in minimalne nastavitvene točke za določeno območje ali rezervoar. Ko je dosežena maksimalna ali minimalna nastavitvena točka, se krivulja zravna.

Za natančno nastavitvev krivulje za vremensko vodenje: krivulja z naklonom in zamikom

Naslednja tabela opisuje natančno nastavitvev krivulje za vremensko vodenje območja ali rezervoarja:

Občutite ...		Natančno nastavitvev z naklonom in zamikom:	
Pri običajnih zunanjih temperaturah ...	Pri nizkih zunanjih temperaturah ...	Naklon	Zamik
V REDU	Mraz	↑	—
V REDU	Vročino	↓	—
Mraz	V REDU	↓	↑
Mraz	Mraz	—	↑
Mraz	Vročino	↓	↑
Vročino	V REDU	↑	↓
Vročino	Mraz	↑	↓
Vročino	Vročino	—	↓

Za natančno nastavitvev krivulje za vremensko vodenje: 2-točkovna krivulja

Naslednja tabela opisuje natančno nastavitvev krivulje za vremensko vodenje območja ali rezervoarja:

Občutite ...		Natančna nastavitvev z nastavitvenimi točkami:			
Pri običajnih zunanjih temperaturah ...	Pri nizkih zunanjih temperaturah ...	Y2 ^(a)	Y1 ^(a)	X1 ^(a)	X2 ^(a)
V REDU	Mraz	↑	—	↑	—
V REDU	Vročino	↓	—	↓	—
Mraz	V REDU	—	↑	—	↑
Mraz	Mraz	↑	↑	↑	↑
Mraz	Vročino	↓	↑	↓	↑
Vročino	V REDU	—	↓	—	↓
Vročino	Mraz	↑	↓	↑	↓
Vročino	Vročino	↓	↓	↓	↓

^(a) Glejte "5.9.2 2-točkovna krivulja" ▶ 16].

6 Nasveti za varčno rabo energije

Nasveti za temperaturo prostora

- Pazite, da želena temperatura prostora ne bo NIKOLI previsoka (v načinu ogrevanja) ali prenizka (v načinu hlajenja), temveč VEDNO skladna z vašimi dejanskimi potrebami. Vsaka prihranjena stopinja lahko prihrani do 6% stroškov ogrevanja/hlajenja.
- NE povečujte/zmanjšajte zelene temperature prostora, da bi pospešili ogrevanje/hlajenje prostora. Prostor se NE bo hitreje segrel/ohladi.
- Če postavitev vašega sistema vključuje počasna grelna telesa (primer: talno ogrevanje), se izogibajte velikim nihanjem zelene temperature prostora in NE dovolite, da bi se temperatura

prostora preveč znižala/dvignila. V nasprotnem primeru lahko ponovno ogrevanje/ohlajanje prostora zahteva več časa in energije.

- Za običajne potrebe po ogrevanju ali hlajenju prostora uporabite tedenski urnik. Po potrebi lahko urnik preprosto spremenite:
- Za krajša obdobja: lahko prekličete temperaturo prostora po urniku do naslednjega dejanja po urniku. **Primer:** če imate zabavo ali če boste nekaj ur odsotni.
- Za daljše obdobje: lahko uporabite način počitnic.

Nasveti za temperaturo rezervoarja za STV

- Za običajne potrebe po sanitarni topli vodi uporabite tedenski urnik (SAMO v načinu po urniku).
- Programirajte ogrevanje rezervoarja za toplo vodo za gospodinjstvo na prednastavljeno vrednost (Udobno = višja temperatura rezervoarja za toplo vodo za gospodinjstvo) ponoči, ker je takrat zahteva po ogrevanju prostora manjša.
- Če ogrevanje rezervoarja za sanitarno TV enkrat dnevno NE zadostuje, programirajte dodatno ogrevanje rezervoarja za sanitarno TV na prednastavljeno vrednost (Varčno = nižja temperatura rezervoarja za sanitarno TV) podnevi.
- Pazite, da želena temperatura rezervoarja za TV NE bo previsoka. **Primer:** Po namestitvi znižajte temperaturo rezervoarja za TV za 1°C in preverite, ali imate še vedno na voljo dovolj tople vode.
- VKLOP črpalke sanitarne tople vode programirajte SAMO za tisti čas dneva, ko je potrebna takojšnja razpoložljivost tople vode. **Primer:** zjutraj in zvečer.

7 Vzdrževanje in servisiranje

7.1 Pregled: Vzdrževanje in servisiranje

Monter mora opraviti letno vzdrževanje. Številko za stik/podporo lahko poiščete preko uporabniškega vmesnika.

1	Pojdite na [8.3]: Informacije > Podatki o prodajalcu.	
---	---	--

Kot končni uporabnik morate:

- Redno čistiti okolico enote.
- Z mehko vlažno krpo čistiti uporabniški vmesnik. NE uporabljajte čistilnih sredstev.
- Redno preverjajte, ali je vodni tlak višji od 1 bara.

Hladivo

Ta izdelek vsebuje toplogredne fluorirane pline. Plinov NE spuščajte v ozračje.

Tip hladiva: R32

Vrednost potenciala globalnega ogrevanja (GWP): 675

Morda boste morali periodično pregledati napeljavo in preveriti puščanje, odvisno od zadevne zakonodaje. Stopite v stik z vašim monterjem za več informacij.



OPOZORILO: BLAGO VNETLJIV MATERIAL

Hladivo v enoti je blago vnetljivo.

**OPOZORILO**

- Hladivo v enoti je blago vnetljivo, vendar navadno NE pušča. Če hladivo uhaja v prostor in pride v stik z ognjem z gorilnika, grelca ali štedilnika, lahko pride do požara ali do nastajanja škodljivega plina.
- IZKLJUČITE vse vnetljive grelne naprave, prostor prezračite in stopite v stik s prodajalcem, pri katerem ste kupili enoto.
- Enote ne uporabljajte, dokler serviser ne potrdi, da je bil del, iz katerega je puščalo hladivo, popravljen.

**OPOZORILO**

Naprava naj bo shranjevana v prostoru, v katerem ni neprekinjeno delujočih virov vnetljivosti (na primer: odprtega ognja, delujočega plinskega grelnika ali delujočega električnega grelnika).

**OPOZORILO**

- NE luknjajte in ne sežigajte delov tokokroga za hladivo.
- NE uporabljajte čistilnih sredstev ali načinov za pospeševanje tavanja, razen tistih, ki jih priporoča proizvajalec.
- Pazite, saj je hladivo v sistemu brez vonja.

**OPOMBA**

Zadevna zakonodaja o **toplogrednih fluoriranih plinih** zahteva, da je polnitev hladiva na enoti označena v teži in enakovredni vrednosti CO₂.

Formula za izračun enakovredne vrednosti v tonah CO₂: GWP vrednost hladiva × Skupno polnjenje hladiva [v kg] / 1000

Stopite v stik z vašim monterjem za več informacij.

8 Odpravljanje težav

Stik

V primeru spodaj navedenih simptomov lahko sami poskusite odpraviti težavo. Pri vseh drugih težavah se obrnite na svojega monterja. Številko za stik/podporo lahko poiščete preko uporabniškega vmesnika.

1	Pojdite na [8.3]: Informacije > Podatki o prodajalcu.	
---	---	--

8.1 Prikaz besedila pomoči v primeru okvare

V primeru okvare se na začetnem zaslonu skladno s stopnjo resnosti prikažejo naslednje informacije:

- : Napaka
- : Okvara

Prikaže se kratek in dolg opis okvare, kot v nadaljevanju:

1	Pritisnite levi vrtljivi gumb, da se odpre glavni meni, in pojdite na Okvara. Rezultat: Na zaslonu se prikažeta kratek opis napake in koda napake.	
2	Na zaslonu napake pritisnite ?. Rezultat: Na zaslonu se prikaže dolg opis napake.	?

8.2 Preverjanje zgodovine okvar

Pogoji: Raven uporabniških dovoljenj je nastavljena na naprednega končnega uporabnika.

1	Pojdite na [8.2]: Informacije > Zgodovina okvar.	
---	--	--

Ogledate si lahko seznam najnovejših napak.

8.3 Simptom: V dnevni sobi se vam zdi prehladno (prevroč)

Možni vzrok	Rešitev
Želena temperatura prostora je prenizka (previsoka).	Povečajte (zmanjšajte) zeleno temperaturo prostora. Glejte "5.6.2 Spreminjanje temperature prostora" [12]. Če se težava dnevno ponavlja, sledite eni od naslednjih možnosti: <ul style="list-style-type: none"> ▪ Povečajte (zmanjšajte) prednastavljeno vrednost zelene temperature prostora. Glejte referenčni vodnik za uporabnika. ▪ Prilagodite urnik temperature prostora. Glejte "5.8 Zaslon z urnikom: primer" [14].
Želene temperature prostora ni mogoče doseči.	Povečajte zeleno temperaturo izhodne vode glede na vrsto grelnega telesa. Glejte "5.6.3 Spreminjanje zelene temperature izhodne vode" [13].
Krivulja za vremensko vodenje je nepravilno nastavljena.	Nastavite krivuljo za vremensko vodenje. Glejte "5.9 Krivulja za vremensko vodeno upravljanje" [16].

9 Odlaganje

8.4 Simptom: Voda iz pipe je prehladna

Možni vzrok	Rešitev
Zaradi neobičajno visoke porabe je zmanjkalo sanitarne tople vode.	Če takoj potrebujete sanitarno toplo vodo, aktivirajte Zmogljivo delovanje rezervoarja za sanitarno toplo vodo. Vendar boste tako porabili dodatno energijo. Glejte "5.7.4 Uporaba zmogljivega delovanja TV za gospodinjstvo" [▶ 14]. Če se težave dnevno ponavljajo, sledite eni od naslednjih možnosti: <ul style="list-style-type: none">▪ Povečajte prednastavljeno vrednost zelene temperature rezervoarja za STV. Glejte referenčni vodnik za uporabnika.▪ Nastavite urnik temperature rezervoarja za STV. Primer: Programirajte dodatno ogrevanje rezervoarja za sanitarno toplo vodo na prednastavljeno vrednost (Nas. točka za varčno del. = nižja temperatura rezervoarja) podnevi. Glejte "5.8 Zaslon z urnikom: primer" [▶ 14].
Želena temperatura rezervoarja za sanitarno toplo vodo je prenizka.	

8.5 Simptom: Napaka toplotne črpalke



Ko toplotna črpalka ne more delovati, lahko rezervni grelnik služi kot zasilni grelnik. V tem primeru prevzame toplotno obremenitev samodejno ali skozi ročno interakcijo.

- Če je za Zasilno del. nastavljena možnost Samodejno in na toplotni črpalci pride do napake, rezervni grelnik samodejno prevzame pripravo tople vode za gospodinjstvo in ogrevanje prostora.
- Če je za Zasilno del. nastavljena možnost Ročno in na toplotni črpalci pride do napake, se priprava sanitarne tople vode in ogrevanje prostora ustavita.

Za ročno obnovo prek uporabniškega vmesnika pojdite na zaslon glavnega menija Okvara in potrdite, ali želite, da rezervni grelnik prevzame zahteve po toploti.

- Namesto tega, ko je za Zasilno del. nastavljena možnost:
 - samodejno 0 prostora zmanjšano/STV vklopljeno, je ogrevanje prostora zmanjšano, toda sanitarna topla voda je še na voljo.
 - samodejno 0 prostora zmanjšano/STV izklopljeno, je ogrevanje prostora zmanjšano in sanitarna topla voda NI na voljo.
 - samodejno 0 prostora običajno/STV izklopljeno, deluje ogrevanje prostora običajno, toda sanitarna topla voda NI na voljo.

Podobno kot v načinu Ročno lahko enota prevzame polno obremenitev z rezervnim grelnikom, če uporabnik aktivira to možnost prek zaslona glavnega menija Okvara.

Če pride do napake na toplotni črpalci, se na uporabniškem vmesniku prikaže  ali .



Možni vzrok	Rešitev
Toplotna črpalka je poškodovana.	Glejte "8.1 Prikaz besedila pomoči v primeru okvare" [▶ 19].



INFORMACIJA

Ko rezervni grelnik prevzame zahteve po toploti, se poraba električne energije bistveno poveča.



8.6 Simptom: Po zagonu se v sistemu pojavlja klokotajoč zvok

Možni vzrok	Rešitev
V sistemu je zrak.	Odzračite sistem. ^(a)
Nepravilno hidravlično uravnoteženje.	Naloge, ki jih mora opraviti monter: <ol style="list-style-type: none">1 Izvedite hidravlično uravnoteženje, da zagotovite pravilno porazdelitev pretoka med oddajniki.2 Če hidravlično uravnoteženje ni zadostno, spremenite nastavitve omejitve črpalke ([9-0D] in [9-0E], če se uporablja).
Različne okvare.	Preverite, ali se na začetnem zaslonu uporabniškega vmesnika prikaže  ali  . Za več informacij o okvari glejte "8.1 Prikaz besedila pomoči v primeru okvare" [▶ 19].

^(a) Priporočamo, da za odzračevanje uporabite funkcijo odzračevanja enote (izvesti jo mora monter). Pri odzračevanju grelnih teles in kolektorjev upoštevajte naslednje:



OPOZORILO

Odzračevanje grelnih teles in kolektorjev. Pred odzračevanjem grelnih teles in kolektorjev, preverite, ali se na začetnem zaslonu uporabniškega vmesnika prikaže  ali .

- Če se ne, lahko takoj odzračite.
- Če se, poskrbite za zadostno zračenje v prostoru, v katerem želite izvesti odzračevanje. **Razlog:** Pri odzračevanju grelnih teles in kolektorjev lahko hladivo izteče v vodovodni krog in posledično v prostor.

9 Odlaganje



OPOMBA

Sistema nikar NE poskušajte razstaviti sami: razstavljanje sistema, delo s hladivom, oljem in drugimi deli MORA biti izvedeno v skladu z zadevno zakonodajo. Enote je treba obravnavati v specializiranem obratu za ponovno uporabo in reciklažo.

10 Slovar

TV = Topla voda za gospodinjstvo

Topla voda, ki se uporablja za gospodinjstvo v poljubni vrsti stavbe.

T izh.v. = Temperatura izhodne vode

Temperatura vode na odvodu vode enote.

11 Nastavitve monterja: tabele, ki jih izpolni monter

11.1 Čarovnik za konfiguracijo

Nastavitev	Izpolnite ...
Sistem	
Vrsta notranje enote (samo za branje)	
Vrsta rezervnega grelnika [9.3.1] (samo za branje)	
Topla voda za gos. [9.2.1]	
Zasilno del. [9.5]	
Število območij [4.4]	
Rezervni grelnik	
Napetost [9.3.2]	
Konfiguracija [9.3.3]	
Korak moči 1 [9.3.4]	
Dodaten korak moči 2 [9.3.5] (če se uporablja)	
Glavno območje	
Vrsta oddajnika toplo. [2.7]	
Nadzor [2.9]	
Način nas. točke [2.4]	
Urn timer [2.1]	
Krivulja za VV [2.E]	
Dodatno območje (samo če [4.4]=1, dvojno območje)	
Vrsta oddajnika toplo. [3.7]	
Nadzor (samo za branje) [3.9]	
Način nas. točke [3.4]	
Urn timer [3.1]	
Krivulja za VV [3.C] (samo za branje)	
Rezer.	
Način ogrevanja [5.6]	
Nas. točka za udobno del. [5.2]	
Nas. točka za varčno del. [5.3]	
Nas. točka za vnov. ogr. [5.4]	
Način nas. točke [5.B]	
Krivulja za VV [5.E] (samo za branje)	

11.2 Meni z nastavitvami

Nastavitev	Izpolnite ...
Glavno območje	
Vrsta zunanega termostata [2.A]	
Dodatno območje (če se uporablja)	
Vrsta zunanega termostata [3.A]	
Informacije	
Podatki o prodajalcu [8.3]	

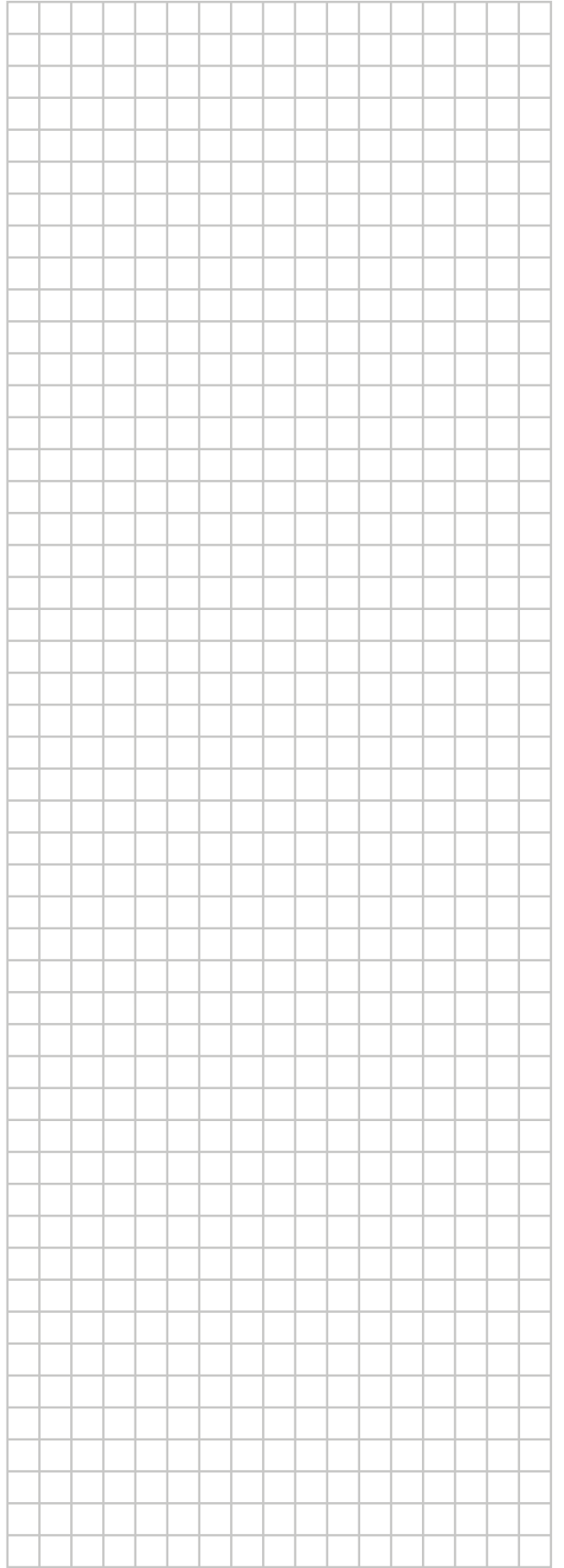



ERC



4P643606-1 B 0000000\$

Copyright 2021 Daikin

DAIKIN EUROPE N.V.

Zandvoordestraat 300, B-8400 Oostende, Belgium

4P643606-1B 2022.08